

Montážní návod dálkové HVR regulace EX 200 / HVR 200

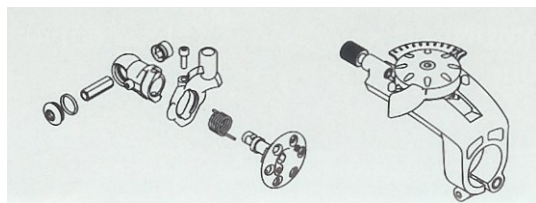

Přehled jednotlivých dílů

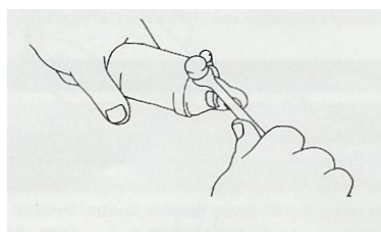

Demontujte 8 mm klíčem kolečko regulace.

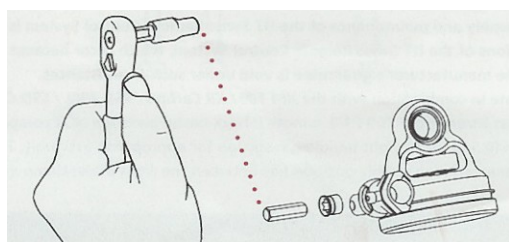

Pomocí nástavce 5mm přišroubujte Alu pouzdro uzavírání HVR přiloženým šroubením se závitem.

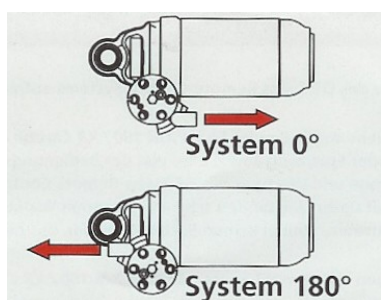

Nasaďte plastový doraz bovdenu na Alu pouzdro uzavírání HVR směrem, kterým povede vývod s bovdenem. Zajistěte jej přišroubováním přiloženým M2,5x8 šroubkem.

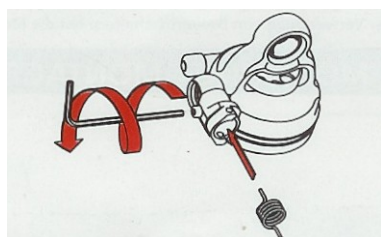

Vyšroubujte z Alu pouzdra HVR šroubek na boční straně a nasuňte lehce namazanou pružinu do dírky uvnitř Alu pouzdra HVR.

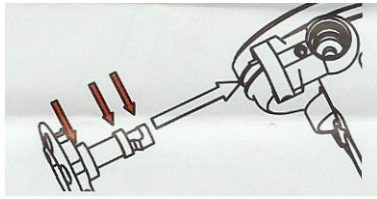

Nasuňte regulační Alu kolečko dírkou na pružinku a trnem do pouzdra. (Alu kolečko s trnem citlivě domáčkněte tak, aby koncová vyfrézovaná část trnu dosedla na kolík regulace HVR, který vychází z tlumiče)

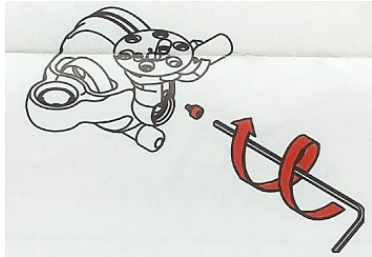

Šroubkem s podložkou zajistěte Alu kolečko s trnem proti zpětnému vysunutí.

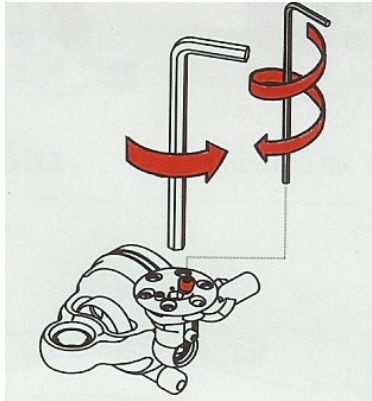

Za pomoci 5mm imbus klíče otočte Alu kolečko proti směru hodinových ručiček až na doraz a přiloženým šroubkem za použití 2,5mm imbus klíče v této poloze zajistěte. Poté se kolečko vrátí už jen po nastavený doraz.

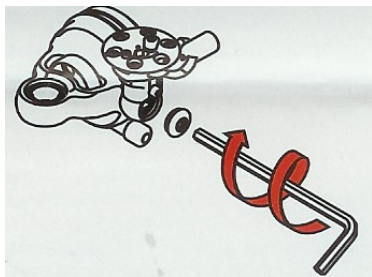

5mm imbus klíčem našroubujte na pouzdro černou Alu krytku.

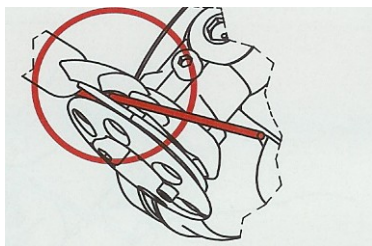

Lehce napnuté lanko nasuňte do otvoru Alu kolečka regulace a zajistěte utáhnutím jisticího červíku 1,5mm imbus klíčem.
(pozor: páčka regulace HVR na řídítka musí být v poloze - plně otevřeno)

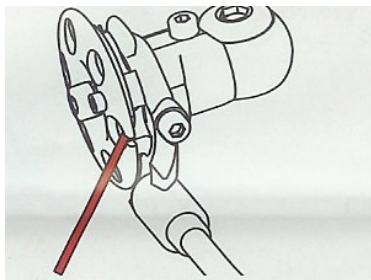

Přebytečné lanko prostrčte otvorem s drážkou v Alu kolečku HVR a zastrihněte na přiměřenou délku.

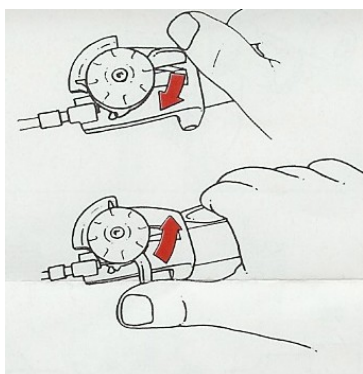

Vyzkoušejte funkci HVR zavírání.

Chod páčky v proti směru hodin. ručiček – uzavírání platformy – postupně tužší chod tlumiče.

Chod páčky po směru hodin. ručiček – uvolnění platformy – postupně měkčí chod tlumiče.

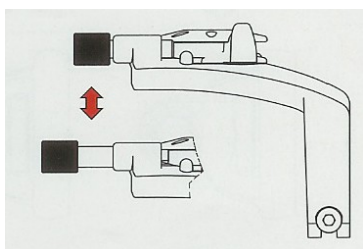

Případné dopnutí lanka – vyšroubovat dorazový šroub bovdenu na páčce na řídicích.

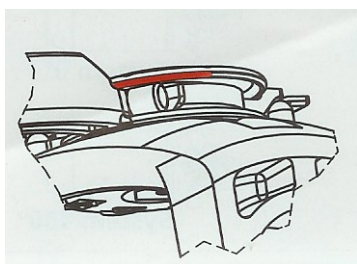

Doporučujeme pravidelně lehce mazat kontaktní místo mezi Alu krytkou a ovládací páčkou na řídicích.